



ROBERT KOCH GmbH
 Präzisionswerkzeuge
 Mauersteige 2
 D 72469 Tübingen
 Tel. 07436-9283-0

Spannmutter ähnlich DIN 6499 Mini

ähnlich DIN ISO 15488

ehemals DIN 6499

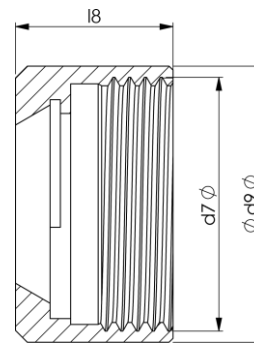
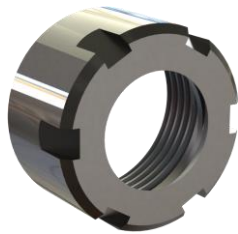

Größe	Spannbereich	d7	d9	l8	Ausführung	Artikel-Nr.
ER08	1-4	M10x0,75	12	10,8	ungewuchtet	SM99M08
ER11	1-7	M13x0,75	16	12	ungewuchtet	SM99M11
ER16	1-10	M19x1,0	22	18,5	ungewuchtet	SM99M16
ER16	1-10	M19x1,0	22	18,5	vorgewuchtet	SM99M16W
ER20	1-13	M24x1,0	28	19	ungewuchtet	SM99M20
ER20	1-13	M24x1,0	28	19	vorgewuchtet	SM99M20W
ER25	2-16	M30x1,0	35	20	ungewuchtet	SM99M25
ER25	2-16	M30x1,0	35	20	vorgewuchtet	SM99M25W

Spannmutter ähnlich DIN 6499 Mini

ähnlich DIN ISO 15488, abdichtbar

ehemals DIN 6499

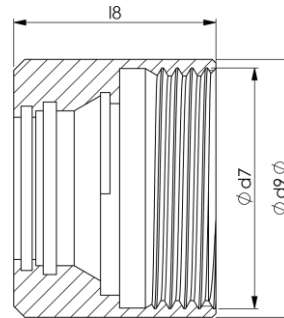
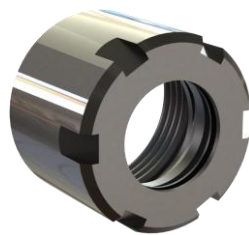

Größe	Spannbereich	d7	d9	l8	Artikel-Nr.
ER16	1-10	M19x1,0	22	24,4	SM99M16D
ER20	1-13	M24x1,0	28	26,5	SM99M20D
ER25	2-16	M30x1,0	35	27,5	SM99M25D

ähnlich DIN ISO 15488, abdichtbar

ehemals DIN 6499

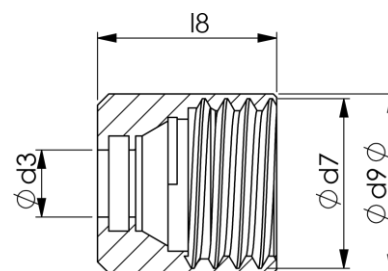
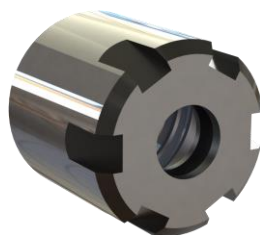

Größe	Spannbereich	d7	d9	l8	d3*	Artikel-Nr.**
ER11	1-7	M13x0,75	16	16	1-7	SM99M11D

Spannmutter ähnlich DIN 6499 Mini

Dichtscheibe für Spannmutter ähnlich DIN ISO 15488

ehemals DIN 6499

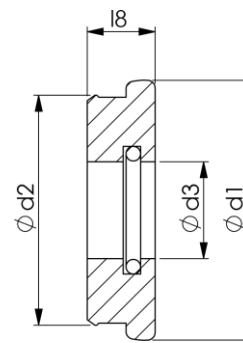
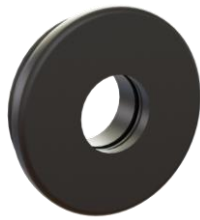

Größe	d1	d2	d3*	l8	Artikel.-Nr.**
ER16	12,85	11,6	3-10	6,2	DS99-16xxx
ER20	15,8	14,65	3-13	6,2	DS99-20xxx
ER25	20,8	18,7	3-16	6,2	DS99-25xxx

Spannschlüssel für Spannmutter ähnlich DIN ISO 15488 Mini

ehemals DIN 6499



Größe	Artikel-Nr.
ER08	SS99M08
ER11	SS99M11
ER16	SS99M16
ER20	SS99M20
ER25	SS99M25

* Abdichtung bis 0.5mm < d3 z.B. d3 = 7mm Abdichtung bis 6,5mm

** xxx = d3 z.B. d3= 7 mm – Art.Nr Endung 070